



PŘÍRUČKA UŽIVATELE

CHLADNIČKA S MRAZNIČKOU

Přečtete si prosím pečlivě tuto příručku uživatele před uvedením přístroje do provozu a vždy ji mějte po ruce, abyste do ní později mohli nahlédnout.

www.lg.com

Copyright © 2016-2020 LG Electronics Inc. Všechna práva vyhrazena.

OBSAH

Tato příručka může zahrnovat vyobrazení nebo obsah, které se liší od vámi zakoupeného typu.

Tato příručka podléhá revizím ze strany výrobce.

BEZPEČNOSTNÍ POKYNY	3
DŮLEŽITÉ BEZPEČNOSTNÍ POKYNY	3
Likvidace starého přístroje.....	11
INSTALACE	12
Rozměry a odstupy.....	12
Okolní teplota	12
Před instalací.....	12
Vysazení dveří.....	13
Úprava výšky dveří	15
Připojení hadice na vodu (pouze u modelů s připojením na vodu).....	16
Zapojení spotřebiče	17
Manipulace se spotřebičem.....	17
OBSLUHA	18
Součásti a funkce	18
Pokyny pro obsluhu	22
Používání ovládacího panelu	24
Používání nádrže dávkovače vody (pouze u modelů bez připojení na vodu)	25
Používání dávkovače vody a ledu	27
Automatický výrobek ledu.....	27
Funkce InstaView (*)	29
Systém Dveře ve dveřích (*).....	29
Zásuvka na čerstvou zeleninu (*).....	30
Použití dalších funkcí.....	31
INTELIGENTNÍ FUNKCE	32
Aplikace LG ThinQ	32
Smart Diagnosis	34
ÚDRŽBA.....	35
Pokyny pro čištění	35
Čištění krytu kondenzátoru	35
Výměna filtru funkce Pure N Fresh (*).....	35
Čištění příhrádek ve dveřích.....	36
Čištění police	37
Čištění zásuvky na zeleninu	37
Čištění dávkovače vody.....	38
Výměna vodního filtru (pouze u modelů s připojením na vodu)	38
ODSTRAŇOVÁNÍ ZÁVAD	39

Následující bezpečnostní pokyny jsou určeny pro předcházení nepředvídaným nebezpečím, poškozením nebo nesprávné obsluze zařízení.

Pokyny jsou rozděleny na ‚VAROVÁNÍ‘ a ‚UPOZORNĚNÍ‘, viz podrobný popis níže.

 Tento symbol označuje události a obsluhu, které mohou mít za následek vznik rizika. Podrobně si přečtete text označený tímto symbolem a postupujte podle pokynů, abyste předešli vzniku rizika.

VAROVÁNÍ

Tento symbol označuje situace, kdy může mít nedodržení pokynů za následek závažné zranění nebo usmrcení osob.

UPOZORNĚNÍ

Tento symbol označuje situace, kdy může mít nedodržení pokynů za následek lehké zranění nebo poškození zařízení.

DŮLEŽITÉ BEZPEČNOSTNÍ POKYNY

VAROVÁNÍ

Abyste při používání tohoto výrobku snížili riziko vzniku požáru, úmrtí, zasažení elektrickým proudem nebo zranění či popálení osob, dodržujte základní bezpečnostní opatření, včetně následujících:

Děti v domácnosti

- Toto zařízení není určeno pro používání osobami (včetně dětí) se sníženými fyzickými, sensorickými nebo mentálními schopnostmi nebo nedostatečnými zkušenostmi a znalostmi bez přiměřeného dozoru nebo bez seznámení s pokyny pro používání zařízení osobou odpovědnou za jejich bezpečnost. Je nutné zajistit, aby si děti s přístrojem nehrály.
- Pokud je přístroj vybaven zámkem (pouze u některých modelů), uchovávejte klíč mimo dosah dětí.

Pro používání v Evropě:

- Toto zařízení mohou děti starší 8 let a osoby se sníženými fyzickými, sensorickými nebo mentálními schopnostmi nebo nedostatečnými zkušenostmi a znalostmi používat pod přiměřeným dozorem nebo pokud byly obeznámeny s pokyny pro bezpečné používání zařízení a porozuměly možným nebezpečím. Dohlížejte na děti, aby si s přístrojem nehrály. Děti nesmí bez dozoru provádět čištění a uživatelskou údržbu.
- Děti ve věku od 3 do 8 let mohou do chladicích spotřebičů věci ukládat a vykládat je ven.

Instalace

- Toto zařízení by mělo být přepravováno dvěma nebo více osobami, které jej bezpečně drží.
- Zajistěte, že je zásuvka řádně uzemněna a že není zemnicí kolík na síťovém kabelu poškozen nebo demontován. Pro další podrobnosti o uzemnění se obraťte na informační středisko pro zákazníky společnosti LG Electronics.
- Tento spotřebič je vybaven síťovým kabelem se zemnicím vodičem a ochranným kolíkem. Zástrčka musí být připojena do vhodné zásuvky, která je nainstalována a uzemněna v souladu s veškerými místními zákony a předpisy.
- Pokud je napájecí kabel poškozen nebo je otvor elektrické zásuvky uvolněný, zástrčku nepoužívejte a obraťte se na autorizované servisní středisko.
- Nezapínejte spotřebič do adaptéru s více zástrčkami, který nemá napájecí kabel (připojený).
- Napájecí kabel neměňte ani neprodlužujte.
- Přístroj by měl být připojen k vyhrazenému elektrickému vedení, které je vybaveno samostatnými pojistkami.

- Nepoužívejte vícenásobnou zásuvku, která není řádně uzemněna (přenosnou). Pokud používáte správně uzemněné vícenásobné zásuvky (přenosné), použijte zásuvku s hodnotou napájecího kabelu nebo vyšší a tuto zásuvku použijte pouze pro tento spotřebič.
- Zařízení instalujte na místě, kde lze snadno odpojit zástrčku zařízení.
- Zamezte zapojení zástrčky s kabelem směřujícím nahoru nebo naklánění zařízení na síťovou zástrčku.
- Spotřebič usadte na pevné a rovné podlaze.
- Zařízení neinstalujte ve vlhkém a prašném prostředí. Zařízení neinstalujte ani neskladujte v exteriéru nebo na jakémkoliv místě, které může být vystaveno povětrnostním vlivům, např. přímému slunečnímu světlu, větru, dešti nebo teplotám pod bodem mrazu.
- Zařízení neumísťujte na přímé sluneční světlo, ani jej nevystavujte horku z topných spotřebičů, jako jsou kamna nebo topná tělesa.
- Při instalaci se vyvarujte odkrývání zadní strany zařízení.
- Při montáži nebo demontáži zamezte pádu dveří zařízení.
- Při montáži nebo demontáži dveří zařízení se vyvarujte přišťipnutí, rozdrcení nebo poškození kabelu.
- Do zásuvky nepřipojujte zásuvný adaptér ani jiné příslušenství.

Obsluha

- Zařízení nepoužívejte pro jiné účely, než je skladování potravin v domácnosti (uchovávání lékařského nebo experimentálního materiálu nebo použití v dopravě).

- Při vážné bouřce, blýskání, nebo pokud není zařízení delší dobu používáno, zástrčku vytáhněte.
- Nedotýkejte se zástrčky ani ovládacích prvků zařízení vlhkýma rukama.
- Napájecí kabel nadměrně neohýbejte ani na něj nepokládejte těžké předměty.
- Pokud voda pronikne do elektrických součástí zařízení, odpojte síťový kabel a obraťte se na informační středisko pro zákazníky společnosti LG Electronics.
- Nevkládejte ruce ani kovové předměty do prostoru tvorby chladného vzduchu, na kryt ani chladicí mřížku na zadní straně.
- Na zadní stěnu zařízení nadměrně netlačte a chraňte ji před nárazy.
- Nevkládejte do zařízení zvířata, např. domácí mazlíčky.
- Při otevírání nebo zavírání dveří zařízení dávejte pozor na přítomnost dětí. Dveře mohou dítě udeřit a způsobit tak zranění. Nedovolte žádným osobám věšet se na kterékoli dveře, protože by se spotřebič mohl převrátit a způsobit vážné zranění.
- Zamezte nebezpečí uvěznění dětí uvnitř zařízení. Mohlo by dojít k jejich udušení uvnitř zařízení.
- Nedávejte na spotřebič těžké nebo křehké předměty, nádoby naplněné kapalinami, hořlavými látkami (např. svíčky, lampy atd.) nebo topná zařízení (např. sporáky, topná tělesa atd.).
- Pokud dojde k úniku plynu (izobutan, propan, zemní plyn atd.), nedotýkejte se zařízení ani zástrčky a ihned místnost vyvětrejte. Toto zařízení používá chladicí plyn (izobutan R600a). I když je použito velmi malé množství plynu, stále se jedná o hořlavý plyn. Únik plynu během přepravy, instalace nebo provozu zařízení a současný výskyt jisker může mít za následek vznik požáru, výbuchu nebo zranění osob.

- V blízkosti zařízení nepoužívejte ani neskladujte zápalné nebo hořlavé látky (éter, benzen, alkohol, chemikálie, LPG, hořlavé spreje, insekticidy, osvěžovače vzduchu, kosmetiku atd.).
- Pokud zaznamenáte, že zařízení vydává jakýkoliv podivný zvuk, zápach nebo kouř, ihned odpojte elektrickou zástrčku a obraťte se na informační středisko pro zákazníky společnosti LG Electronics.
- Pitnou vodu nalévejte pouze do výrobníku ledu nebo nádrže dávkovače vody.
- Nepoškozujte chladicí okruh.
- Do zařízení nevkládejte žádné elektrické spotřebiče (jako např. topné těleso nebo mobilní telefon).

Údržba

- Před čištěním zařízení nebo výměnou vnitřní žárovky (je-li nainstalována) odpojte síťový kabel.
- Po úplném odstranění vlhkosti a prachu bezpečně zapojte elektrickou zástrčku do zásuvky.
- Nikdy nevypojujte spotřebič tahem za síťový kabel. Vždy pevně uchopte elektrickou zástrčku a vytáhněte ji přímo ze zásuvky.
- Při čištění spotřebiče na jeho vnitřní i vnější povrch nenanášejte hořlavé látky (zubní pastu, alkohol, ředidlo, benzen, hořlavé kapaliny, brusné látky atd.).
- Zařízení nečistěte pomocí kartáčů, hadříků nebo houbiček s hrubým povrchem nebo z kovových materiálů.
- Demontáž, opravy nebo jiné úpravy zařízení může provádět pouze kvalifikovaný personál servisního střediska společnosti LG Electronics. Pokud přemísťujete a instalujete zařízení na jiné místo, obraťte se na informační středisko pro zákazníky společnosti LG Electronics.

- Pro vysoušení vnitřního prostoru nepoužívejte vysoušeč vlasů ani neumísťujte do zařízení svíčku pro odstranění zápachu.
- Pro urychlení procesu odmrazování nepoužívejte mechanická zařízení ani jiné prostředky.
- Připojte přívodní hadici vody (pouze u modelů s připojením na vodu) ke zdroji výhradně pitné vody. Jinak mohou nečistoty ve vodě způsobit onemocnění.

Likvidace

- Při likvidaci zařízení demontujte těsnění dveří, police a koše ponechejte na místě a zařízení udržujte mimo dosah dětí.
- Veškeré obalové materiály (např. plastové pytle nebo polystyren) odstraňte z dosahu dětí. Obalové materiály mohou způsobit udušení.

Technická bezpečnost

- Větrací otvory na plášti zařízení nebo na vlastní konstrukci zachovávejte volně přístupné.
- Nepoužívejte elektrická zařízení uvnitř oddílů pro uložení potravin v zařízení, pokud nejsou typu doporučeného výrobcem.
- Chladicí médium a izolační plyn použité ve spotřebiči vyžadují speciální postupy pro likvidaci. Před likvidací se poradte se servisním zástupcem nebo s podobně kvalifikovanou osobou.
- Chladicí médium, které by uniklo z poškozeného potrubí, by se mohlo vznítit nebo způsobit explozi.
- Množství chladicího média ve vašem zařízení je uvedeno na identifikačním štítku uvnitř zařízení.
- Nikdy nespouštějte do provozu zařízení, které vykazuje nějakou známku poruchy. V případě pochybností kontaktujte svého prodejce.
- Toto zařízení je určeno výhradně pro použití v domácnosti a podobném prostředí. Nesmí být používáno ke komerčním nebo pohostinským účelům nebo v mobilním zařízení, jako je karavan nebo loď.
- Neuchovávejte v tomto zařízení výbušné látky, např. spreje s hořlavou náplní.

Riziko požáru a hořlavých materiálů



Tento symbol upozorňuje na hořlavé materiály, které se mohou vznítit a způsobit požár v případě vaší neopatrnosti.

- Toto zařízení obsahuje sice malé množství izobutanového chladicího média (R600a), které je ale také hořlavé. Během přepravy a instalace zařízení je nutné věnovat pozornost tomu, aby nedošlo k poškození žádné části chladicího okruhu.
- Pokud zjistíte, že chladicí médium z chladicího okruhu uniká, je nutné okamžitě zabránit přítomnosti otevřeného ohně nebo jinému zdroji zážehu a několik minut větrat místnost, kde je zařízení umístěno. Aby se zabránilo vzniku zápalné směsi plynu a vzduchu v případě úniku média z chladicího okruhu, měla by volba velikosti místnosti záviset na množství použitého chladicího média v zařízení. Místnost musí být dost velká, aby na každých 8 g chladicího média R600a v zařízení připadal 1 m² podlahové plochy.
- Při umísťování spotřebiče se ujistěte, že napájecí kabel není zaseknutý nebo poškozený.
- Neumisťujte na zadní část spotřebiče vícero přenosných zásuvek nebo přenosné zdroje napájení.

UPOZORNĚNÍ

Abyste při používání tohoto výrobku snížili riziko lehkého zranění osob, selhání nebo poškození výrobku či škody na majetku, dodržujte základní bezpečnostní opatření, včetně následujících:

Instalace

- Chcete-li při přepravě zařízení táhnout nebo tlačit, nikdy jej nenaklánějte.
- Při manipulaci se spotřebičem dbejte na to, aby nedošlo k uvíznutí části těla, např. ruky nebo nohy.

Obsluha

- Zmrazených potravin ani kovových součástí mrazničky se nedotýkejte mokřýma nebo vlhkýma rukama. Mohlo by dojít k omrzlinám.
- Skleněné nádoby, lahve nebo plechovky (zejména s perlivými nápoji), nekládejte do mrazáku, polic nebo přihrádek na led, kde by byly vystaveny teplotám pod bodem mrazu.
- Tvrdé sklo na přední straně dvířek spotřebiče nebo police mohou být poškozeny nárazem. Pokud se poškodí, nedotýkejte se jich.
- Na dvířka Door-in-Door nepokládejte těžké předměty.
- Dvířka Door-in-Door nepoužívejte místo kuchyňského prkénka a dejte si pozor, abyste jej nepoškrábali ostrým nástrojem, protože by mohlo dojít k poškození přístroje.
- Nezavěšujte se na dvířka zařízení, skladovací prostory, poličky či dvířka chladničky, ani na ně nestoupejte.
- V koších ve dveřích neskladujte nadměrné množství lahví s vodou nebo nádob na přílohy.
- Zabraňte zvířatům v okusování napájecího kabelu nebo vodní hadice.
- Dveře zařízení neotevírejte ani nezavírejte nadměrnou silou.
- Pokud dojde k poškození nebo nesprávné funkci závěsů dveří zařízení, přestaňte je používat a obraťte se na servisní středisko společnosti LG Electronics.
- Pokud jsou skleněné police nebo kryty studené, nemyjte je teplou vodou.
- Zmrazené potraviny nikdy nekonzumujte bezprostředně po vyjmutí z mrazničky.

- Nevkládejte ruce do mechanických součástí automatického výrobníku ledu, jako je koš na led nebo dávkovač ledu.
- Při dávkování ledu nepoužívejte tenké křišťálové poháry ani porcelán.
- Nesnímejte kryt automatického výrobníku ledu. Pokud se dotknete jakýchkoli mechanických součástí automatického výrobníku ledu, může to vést ke zranění.
- Při otevírání nebo zavírání dveří spotřebiče nebo systému dveře ve dveřích dbejte na to, aby nedošlo k uvíznutí ruky nebo nohy.
- Neotevírejte dveře spotřebiče, když jsou otevřena dvířka Door-in-Door, ani neotvírejte dvířka Door-in-Door, když jsou otevřeny dveře spotřebiče. Dvířka Door-in-Door by se mohly zaseknout o hranu spotřebiče a mohlo by dojít k poškození.

Údržba

- Nepokládejte policii dnem vzhůru. Police mohou spadnout.
- V případě potřeby odstranění námrazy ze zařízení se obraťte na informační středisko pro zákazníky společnosti LG Electronics.

Likvidace starého přístroje



- Tento symbol přeškrtnutého koše značí, že odpad z elektrických a elektronických výrobků (WEEE) je nutné likvidovat odděleně od linky komunálního odpadu.
- Staré elektrické výrobky mohou obsahovat nebezpečné látky, takže správná likvidace starých přístrojů pomůže zabránit potenciálním negativním důsledkům pro životní prostředí a lidské zdraví. Staré přístroje mohou obsahovat znovu použitelné díly, které lze použít k opravě dalších výrobků a další cenné materiály, které lze recyklovat a šetřit tak omezené zdroje.
- Přístroj můžete zanést buď do obchodu, kde jste ho zakoupili nebo se obrátit na místní správu komunálních odpadů, kde získáte podrobné informace o autorizovaném sběrném místě WEEE. Pro poslední aktuální informace z vaší země si prosím prostudujte web www.lg.com/global/recycling

Rozměry a odstupy

Příliš malá vzdálenost od okolních předmětů může mít za následek zhoršení chladicí schopnosti a zvýšení nákladů na elektrickou energii. Při instalaci spotřebiče ponechte více než 50 mm mezeru od všech přilehlých stěn.

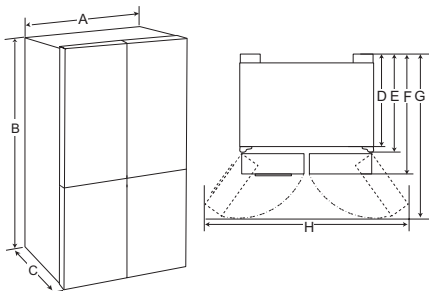

-	Typ A (mm)	Typ B (mm)
A	912	912
B	1790	1790
C	927	738
D	797	615
E	877	690
F	922	733
G	1384	1180
H	1713	1750

Okolní teplota

Spotřebič je určen pro provoz při omezeném rozsahu okolních teplot v závislosti na klimatické oblasti. Spotřebič nepoužívejte při teplotě překračující limit. Vnitřní teploty mohou být ovlivněny umístěním spotřebiče, okolními teplotami, četností otevírání dveří a tak dále. Informace o klimatické třídě naleznete na typovém štítku.

Klimatická třída	Rozsah okolní teploty °C
SN (Subnormální)	+10 - +32
N (Normální)	+16 - +32
ST (Subtropická)	+16 - +38
T (Tropická)	+16 - +43 / +10 - +43*

*Austrálie, Indie, Keňa

POZNÁMKA

- Spotřebiče označené SN až T jsou určeny k použití při okolní teplotě 10 °C až 43 °C.

Před instalací

Příslušenství

*1: Tato funkce je dostupná pouze u některých modelů.

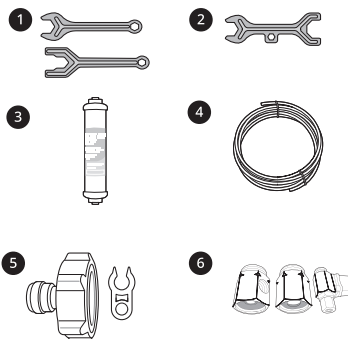

- 1 Klíč A*1
- 2 Klíč B*1
- 3 Vodní filtr*1
- 4 Hadice na vodu*1
- 5 Spojka hadice a svorka*1
- 6 Spojka hadice a ventil*1

Vysazení dveří

Pokud jsou vaše vstupní dveře příliš úzké na to, aby jimi zařízení prošlo, vsaďte dveře zařízení a protáhněte zařízení bokem.

VAROVÁNÍ

- Před instalací nebo servisováním zařízení odpojte napájecí kabel, vypněte domovní pojistky nebo jističe. Nedodržování těchto pokynů může vést k úmrtí osob, požáru nebo úrazu elektrickým proudem.

Demontáž dvířek mrazničky

- 1 Potrubí pro přívod vody je připojeno k pravé horní části zadní strany spotřebiče. Sundejte připojenou nadici na vodu přitlačením krčku směrem ke spojení na hadice.

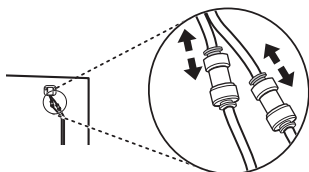

- 2 Vyšroubujte šroub krytu pantu na horní straně zařízení proti směru hodinových ručiček.

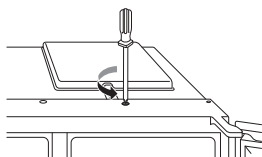

- 3 Vytáhněte potrubí pro přívod vody ①. Odpojte všechny kabelové svazky ②. Odšroubujte zemnicí vodič ③.

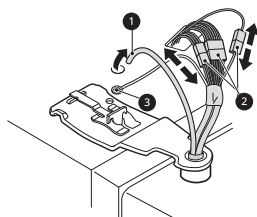

- 4 Otáčejte páčkou závěsu ④ proti směru hodinových ručiček. Zvedněte horní závěs ⑤ ze západky závěsu ⑥.

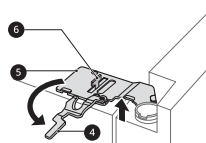

UPOZORNĚNÍ

- Při zvedání závěsu bez západky dbejte na to, aby dveře nespadly dopředu. Doporučuje se, aby demontáž a montáž dveří prováděly minimálně dvě osoby.

- 5 Vyjměte dvířka zvednutím spodního čepu závěsu.

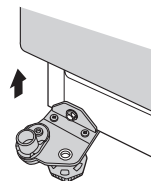

UPOZORNĚNÍ

- Dveře položte na povrch, který nezpůsobí poškrábání tak, aby vnitřní strana byla nahoru.

Sundání dveří chladničky

- 1 Odpojte všechny kabelové svazky ①.

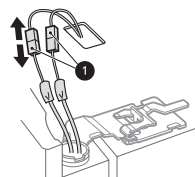

- 2 Otočte páku závěsu ② směru hodinových ručiček. Zvedněte horní závěs ③ bez západky páky závěsu ④.

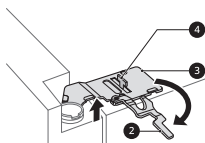

⚠ UPOZORNĚNÍ

- Při zvedání závěsu bez západky dbejte na to, aby dveře nespadly dopředu. Doporučuje se, aby demontáž a montáž dveří prováděly minimálně dvě osoby.

- 3 Vyjměte dvířka zvednutím spodního čepu závěsu.

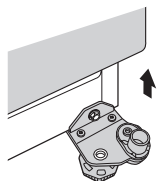

⚠ UPOZORNĚNÍ

- Dveře položte na povrch, který nezpůsobí poškrábání tak, aby vnitřní strana byla nahoru.

Opětovné nasazení dvířek chladničky a mrazničky

Poté, co jste zařízení pronesli přístupovým vchodem, nasadte dveře opačným postupem jako při vysazení.

⚠ UPOZORNĚNÍ

- Nejdříve namontujte pravé dvířka chladničky.

POZNÁMKA

- Demontáž/montáž vodovodních potrubí.

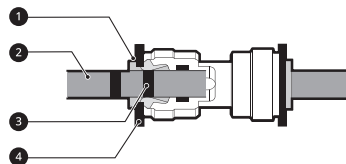

① Klešтина ② Potrubí pro přívod vody ③ Vkládací rýha ④ Klips

- Opatrně zasuňte potrubí pro přívod vody, dokud nebude viditelná pouze jedna z vkládacích rýh. Zatáhněte za potrubí, abyste se ujistili, že je pevně upevněno.

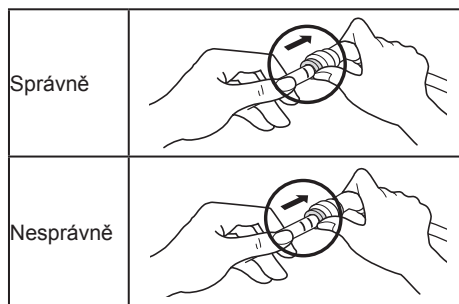

- Pokud je konec potrubí pro přívod vody poškozen, měli byste ho uříznout, aby se zajistilo, že při zpětné montáži nedojde k protékání.

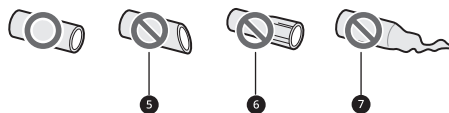

- ⑤ Nerovný ⑥ Poškozený ⑦ Rovný

Úprava výšky dveří

Pokud nejsou dveře zařízeny v rovině, upravte rozdíl v jejich výšce následujícím způsobem.

POZNÁMKA

- Protože by kolík pantu mohl vypadnout, neupravujte výšku dveří zařízení o více než 5 mm.

*Referenční

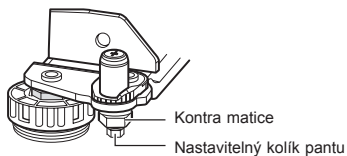

- 1 Otočte matici držáku ve směru hodinových ručiček pomocí klíče.

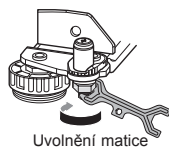

- 2 Upravte rozdíl ve výšce dveří zařízení otáčením nastavitelného kolíku pantu ve směru nebo proti směru hodinových ručiček pomocí 8mm montážního klíče.



- 3 Utáhněte matici držáku tím, že ji otočíte proti směru hodinových ručiček.

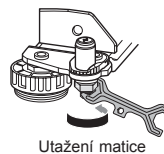

Pokud není možné upravit výšku dveří zařízení výše uvedeným postupem, vyrovnejte dveře podle následujícího návodu.

Připojení hadice na vodu (pouze u modelů s připojením na vodu)

Požadavky na přívod vody

K provozu dávkovače vody je vyžadován přívod studené vody s tlakem vody v rozmezí 138 až 827 kPa (1,4–8,4 kgf/cm²). Pokud je chladnička instalována v oblasti s nízkým tlakem vody (pod 138 kPa), lze nízký tlak vykompenzovat instalací pomocného čerpadla.

Pokud je k vašemu přívodu studené vody připojen systém pro filtraci vody reverzní osmózou, musí být tlak vody přiváděné do systému minimálně 138 až 827 kPa (1,4–8,4 kgf/cm²).

VAROVÁNÍ

- Před prováděním jakékoli práce při připojování hadice na vodu odpojte zařízení ze zásuvky. V opačném případě může dojít k úrazu elektrickým proudem.
- Připojujte hadici na vodu pouze k přívodu studené vody. V opačném případě může dojít k selhání vodního filtru. Vodní ráz (voda rachotící v potrubí) v domovním potrubí může způsobit poškození součástí zařízení a vést k úniku vody nebo k vytopení.
- Připojení hadice na vodu může provést pouze kvalifikovaný instalatér v souladu s místními zákony a předpisy pro kvalitu vody.

POZNÁMKA

- Na připojení hadice na vodu se nevztahuje záruka na zařízení.

Připojení k zařízení

- 1 Odšroubujte kovovou přírubovou matici se závitem na zadní straně zařízení a vložte do ní konec hadice na vodu.
- 2 Pevně nasadte hadici na vodu na přívodní ventil na vodu a utáhněte přírubovou matici.

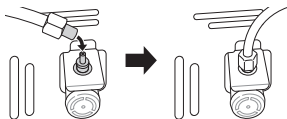

Připojení k vodnímu filtru

Existují dva typy filtrů. Postupy připojení se liší. Jeden má spojku v podobě plastové matice se závitem a druhý využívá samojisticí nasazovací spojky. Na filtru je označen směr průtoku vody z vodovodu do zařízení.

<Typ s maticí>

- 1 Odšroubujte spojku se závitem a vložte do ní seříznutý konec hadice ze zařízení. Zatlačte hadici do konce filtru, na který směřuje šipka označující průtok, a utáhněte spojku se závitem.

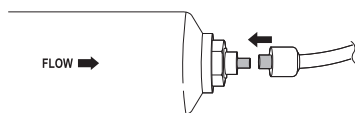

- 2 Opakujte stejný postup na opačném konci filtru, přičemž použijte zbytek hadice na vodu.

<Typ s nasunovací spojkou>

- 1 Pevně zatlačte hadici na vodu připojenou ze zařízení do konce označeného šipkou směřující ven. Zatlačte hadici dovnitř až nadoraz (přibl. 10–12 mm).

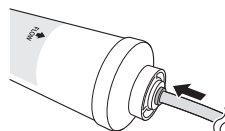

- 2 Po bezpečném vložení hadice do filtru nasadte na konec hadice jisticí svorku.

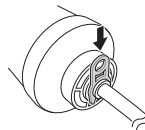

- 3 Opakujte na opačném konci filtru a použijte zbytek hadice na vodu.

Připojení k vodovodnímu kohoutku

- 1 Zatlačte hadici na vodu do otvoru ve spojce na kohoutek dodané v příslušenství. Hadici byste měli při nasouvání spojky pevně držet.

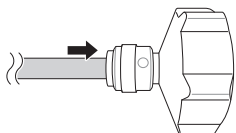

- 2 Před našroubováním na kohoutek se ujistěte, že je na vnitřní straně spojky na kohoutek vložena pryžová podložka.

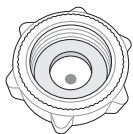

Kontrola napojení na přívod vody

- 1 Zapněte přívod vody a zapněte zařízení. Pečlivě zkontrolujte všechny příruby, zda z nich neuniká voda kvůli špatně připojeným hadicím.
- 2 Stiskněte a přidržte tlačítko **Water Filter** po dobu 3 sekund. Tím resetujete symbol výměny filtru. Aktivuje se nový vodní filtr.
- 3 Do dávkovače na vodu umístěte šálek, abyste ověřili, zda zařízením protéká voda.
- 4 Ještě jednou zkontrolujte připojovací hadice a spoje, zda z nich neuniká voda.
- 5 Vodní filtry byste měli uložit na vhodné místo, kde budou snadno v dosahu pro potřeby výměny.

Zapojení spotřebiče

Po instalaci spotřebiče zapojte síťovou zástrčku do zásuvky.

POZNÁMKA

- Po připojení napájecího kabelu (zástrčky) do zásuvky počkejte 2 až 3 hodiny, než do spotřebiče uložíte potraviny. Pokud do spotřebiče uložíte potraviny ještě před tím, než se zcela vychladí, mohou se zkazit.

Manipulace se spotřebičem

- 1 Vyjměte ze spotřebiče veškeré potraviny.
- 2 Vytáhněte zástrčku napájení, vložte ji do háčku na zástrčku napájení na zadní nebo horní stěně zařízení a tím ji upevněte.
- 3 Upevněte díly, jako jsou police a rukojeť dveří páskou, aby nedošlo k jejich vypadnutí při pohybu spotřebiče.
- 4 Manipulujte se spotřebičem opatrně ve dvou nebo více osobách. Při přepravě spotřebiče na dlouhou vzdálenost ho udržujte ve svislé poloze.
- 5 Po instalaci spotřebič zapněte zapojením síťové zástrčky do zásuvky.

Součásti a funkce

Vnější část

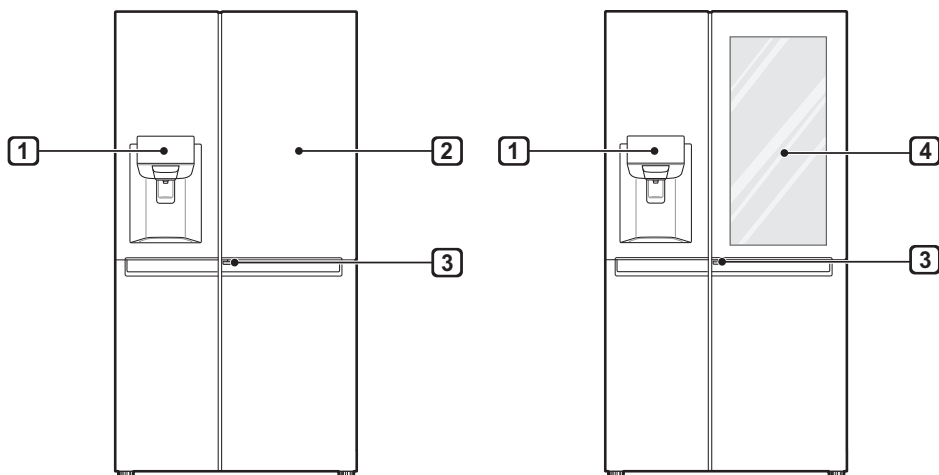

1 Ovládací panel

Nastavení teploty mrazničky a chladničky

2 Dvířka ve dveřích

Door-in-Door představuje dvouvrstvý systém dveří. Lze je otvírat samostatně, nebo zároveň s hlavními dveřmi. Můžete tak pohodlně najít své oblíbené jídlo a snadno si ho vzít.

3 Páčka Dveře ve dveřích (*)

Tato páčka otevírá dveře systému Door-in-Door.

4 Dveře ve dveřích InstaView (*)

Prostor dveří ve dveřích InstaView umožňuje snadný přístup k nejčastěji používaným potravinám.

POZNÁMKA

- (*) znamená, že se tato funkce liší v závislosti na zakoupeném modelu.
- Vzhled nebo součásti zařízení se mohou u jednotlivých modelů lišit.

Vnitřní část

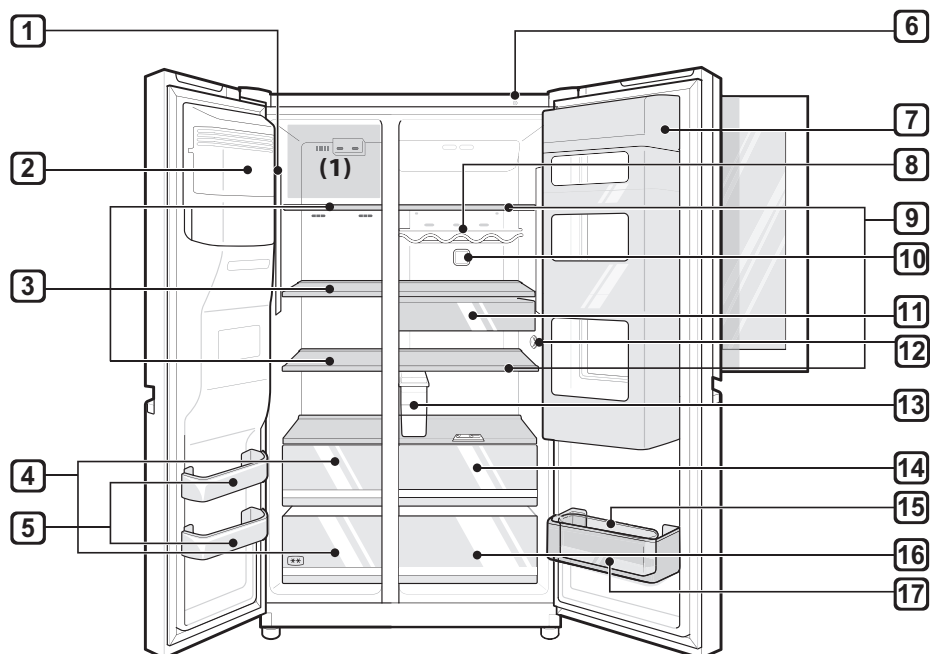
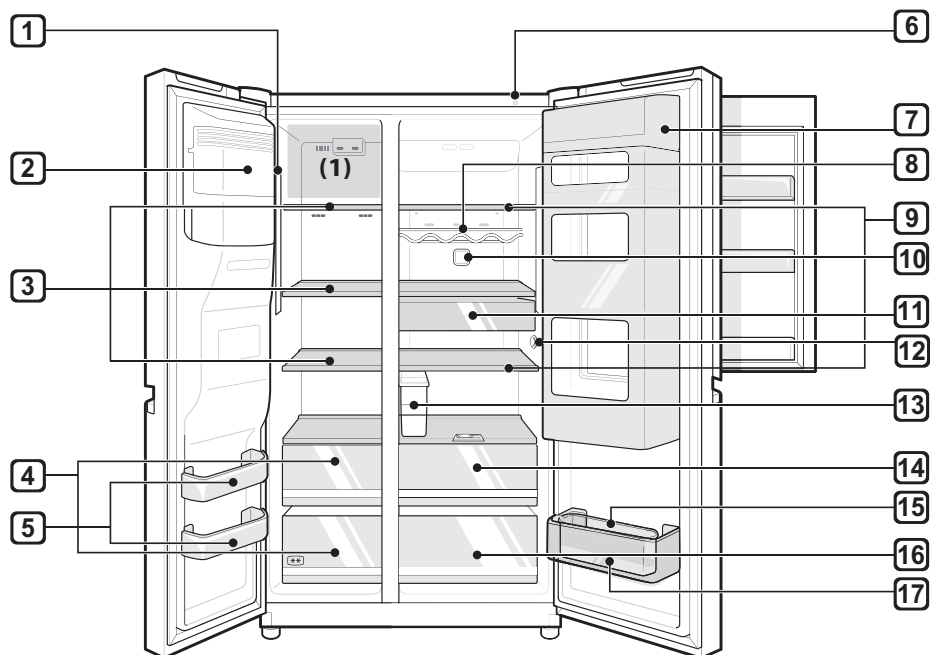

1 LED osvětlení

LED osvětlení uvnitř zařízení se rozsvítí po otevření dveří.

2 Automatický výrobek ledu (*)

Zde se automaticky vyrábí a uchovává led.

3 Police mrazničky (*)

Uchovávání různých zmrazených potravin, např. masa, ryb a zmrzliny.

4 Zásuvka mrazničky (*)

Dlouhodobé uchovávání mražených potravin.

5 Přihrádka ve dveřích mrazničky

Zde je možné uchovávat malá balení mražených potravin.

- V těchto košících neukládejte zmrzlinu ani potraviny, které se budou uchovávat dlouhodobě.

6 Jednotka Smart Diagnosis (inteligentní diagnostiky)

Tuto funkci použijte při kontaktování zákaznického informačního střediska společnosti LG Electronics, abyste napomohli přesné diagnostice při abnormálním fungování nebo selhání zařízení.

7 Systém Dveře ve dveřích (*)

Zde se uchovávají často používané potraviny, jako jsou nápoje a drobné občerstvení.

8 Držák na láhve (*)

Uchovávání vysokých láhví nebo nádob.

⚠ UPOZORNĚNÍ

- Neskladujte nízké lahve nebo nádoby. Tyto položky mohou spadnout a způsobit zranění, nebo poškodit spotřebič.

9 Police chladničky

Uchovávání potravin a jiných výrobků.

- Výšku police lze upravit vložením police do jiné drážky v jiné výšce.
- Potraviny s vyšším obsahem vlhkosti skladujte v přední části police.
- Skutečný počet polic se v závislosti na typu chladničky liší.

10 Pure N Fresh

- Tato funkce snižuje a odstraňuje zápach uvnitř prostoru chladničky.

11 Zásuvka na menší potraviny (*)

Zde se uchovávají malá balení chlazených potravin.

12 Teplotní senzor

Tento senzor sleduje teplotu chladničky.

- Aby byla teplota snímána správně, udržte mezi senzorem a potravinami mezeru.

13 Nádrž dávkovače vody (*)

Zde se uchovává voda přiváděná do dávkovače nebo do automatického výrobníku ledu. Vyžaduje manuální plnění. (pouze u modelů bez připojení na vodu)

14 Zásuvka na čerstvou zeleninu (*)

Zde je ukládáno ovoce a zelenina. Zachování čerstvosti napomáhá možnost nastavení vlhkosti.

- Chlazené potraviny a další potraviny mohou být uloženy v horní části přihrádky na zeleninu.

15 Pohyblivý držák na vejce (*)

Slouží ke skladování vajec.

- Můžete jej v případě potřeby přesunout a použít v požadované poloze. Nepoužívejte jej však jako koš na led ani jej neumísťujte na polici v horní části chladničky ani do zásuvky na zeleninu.

16 Zásuvka na zeleninu

Slouží ke skladování ovoce a zeleniny, aby byly zachovány co nejdéle čerstvé.

- Skutečný počet zásuvek se v závislosti na typu chladničky liší.

17 Přihrádka ve dveřích chladničky

Uchovávání menších balených potravin, nápojů nebo omáček.

POZNÁMKA

- (*) znamená, že se tato funkce liší v závislosti na zakoupeném modelu.
- Přihrádku nebo zásuvku oddíl se dvěma hvězdičkami (**) lze použít ke krátkodobému uložení ledu a potravin v rozmezí teplot $-12\text{ }^{\circ}\text{C}$ až $-18\text{ }^{\circ}\text{C}$.
- Horní police mrazničky (1) dosáhne nastavenou teplotu velmi rychle.
- Přihrádky pro mrazené potraviny se dvěma hvězdičkami jsou vhodné pro skladování předmražených potravin, skladování nebo výrobu zmrzliny a výrobu ledových kostek.
- Přihrádky se dvěma hvězdičkami nejsou vhodné pro zmrazování čerstvých potravin.

Pokyny pro obsluhu

- Nádržku dávkovače vody a ledu nepoužívejte na jiné nápoje než pitnou vodu.
- Uživatelé by měli mít na paměti, že pokud nejsou dveře úplně zavřené, pokud je v létě vysoká vlhkost nebo pokud často dochází k otevírání dveří mrazničky, může docházet k tvorbě námrazy.
- Zajistěte dostatečný prostor mezi potravinami uloženými na polici nebo v koši ve dveřích, aby bylo možné zcela zavřít dveře.
- Otevření dveří na delší dobu může způsobit výrazné zvýšení teploty v přihrádkách spotřebiče.
- Pokud chladicí spotřebič zůstane po delší dobu prázdný, vypněte ho, odmrazte, vyčistěte, osušte a nechte dvířka otevřená, aby se zabránilo tvorbě plísní uvnitř spotřebiče.

Doporučení pro úsporu energie

- Mezi uloženými potravinami zajistěte dostatečný prostor. Chladný vzduch tak bude moci rovnoměrně cirkulovat a náklady na elektřinu budou nižší.
- Teplé jídlo ukládejte pouze po vychladnutí. Zabráníte tak tvorbě kondenzace a námrazy.
- Při skladování potravin v oddělení mrazničky nastavte teplotu mrazničky níže, než je teplota uvedená na potravinách.
- Neukládejte potraviny příliš blízko ke snímači teploty ledničky. Od snímače zachovávejte vzdálenost nejméně 3 cm.
- Pamatujte, že nárůst teploty po odstranění námrazy má přípustný rozsah podle specifikací zařízení. Chcete-li minimalizovat dopad, který to může mít na skladování potravin v důsledku zvýšení teploty, uzavřete nebo obalte uložené potraviny několika vrstvami.
- Automatický odmrazovací systém ve spotřebiči zajišťuje, aby se za normálních provozních podmínek ve vnitřním prostoru nevytvářel led.

Účinné uchování potravin

- Zmrazené nebo chlazené potraviny uchovávejte v nádobách s víkem.
- Před vložením potravin do zařízení zkontrolujte datum trvanlivosti a štítek (pokyny pro skladování).
- Pokud se jedná o potraviny, které se za nízkých teplot snadno kazí, dlouhodobě je neuchovávejte (ne déle než 4 týdny).
- Chlazené nebo zmrazené potraviny vkládejte do chladničky nebo mrazničky ihned po jejich nákupu.
- Syrové maso a ryby skladujte ve vhodných nádobách v chladničce tak, aby nedocházelo ke kontaktu s jinými potravinami.
- Vyhněte se opětovnému zmrazování jakýchkoli potravin, které úplně rozmrzly. Opětovné zmrazení jakýchkoli potravin, které úplně rozmrzly, naruší jejich chuť a výživovou hodnotu.
- Zeleninu neuchovávejte zabalenou do novin. Tiskařská barva novin nebo jiné cizí látky se mohou setřít a kontaminovat potraviny.
- Zařízení nepřepínajte. Pokud je zařízení příliš plné, není možné zajistit správnou cirkulaci studeného vzduchu.
- Pokud pro potraviny nastavíte nadměrně nízkou teplotu, mohou zmrznout úplně. Nenastavujte teplotu nižší, než je teplota požadovaná pro správné skladování potravin.
- Jsou-li ve spotřebiči chladicí zóny, neskladujte v nich zeleninu a ovoce s vyšším obsahem vlhkosti, protože mohou při nižších teplotách zamrznout.

Maximální mrazicí kapacita

- Funkce Express Freeze (Expresní mrazení) nastaví mrazničku na maximální mrazicí kapacitu.
- Obvykle to trvá až 24 hodin a automaticky se vypne.
- Pokud má být maximální mrazicí kapacita využita, musí být funkce Express Freeze zapnuta sedm hodin před vložením čerstvých potravin do prostoru mrazničky.

Maximální kapacita uchování

- Pro zajištění lepší cirkulace vzduchu vložte všechny zásuvky.
- Chcete-li uskladnit velké množství potravin, je třeba vyjmout z mrazničky všechny zásuvky a potraviny je třeba uložit přímo na polici v mrazničce v oddělení mrazničky.

POZNÁMKA

- Při vyjímání zásuvek z nich nejprve vyjměte potraviny. Potom je opatrně vytáhněte za držadlo. Mohlo by dojít ke zranění osob.
- Tvar zásuvek se může lišit, vkládejte je na správné místo.

Používání ovládacího panelu

Součásti a funkce

<Typ 1>

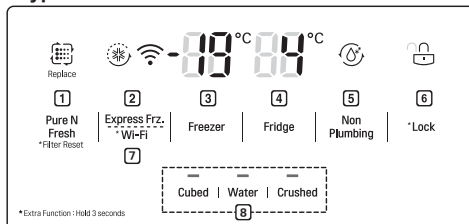

<Typ 2>

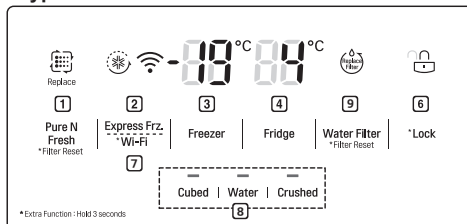

<Typ 3>

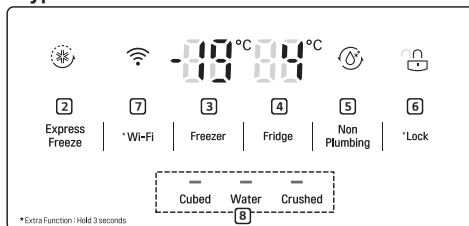

<Typ 4>

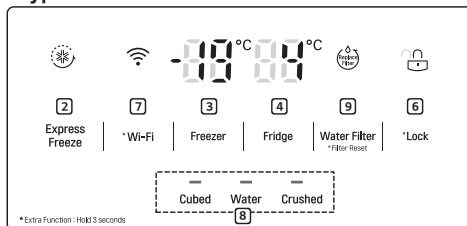

1 Pure N Fresh

- Nastavení funkce filtrace vzduchu Pure N Fresh.
- Tato funkce snižuje a odstraňuje zápach uvnitř prostoru chladničky.

2 Express Freeze (Expresní mrazení)

- Nastavení funkce expresního (rychlého) mrazení.

3 Freezer Temperature (Teplota mrazničky)

- Nastavení funkce expresního (rychlého) mrazení.

4 Fridge Temperature (Teplota chladničky)

- Nastavení cílové teploty chladničky.

5 Non Plumbing (Bez připojení na vodu) (*)

- Ikona funkce bez připojení na vodu svítí, je-li správně namontována nádrž dávkovače vody.

6 * Lock (Dětský zámek)

- Tímto ovládacím prvkem zablokujete tlačítka na ovládacím panelu.

7 * Wi-Fi

- Slouží k nastavení připojení chladničky k domácí síti Wi-Fi.

8 Water Dispenser (Dávkovač vody)

- Nastavuje funkce pro tvorbu kostek ledu, vody, drceného ledu.

9 Replacement Filter (Výměna filtru) (*)

- Automaticky ukazuje dobu výměny vodního filtru (pouze u modelů s připojením na vodu).

POZNÁMKA

- (*) znamená, že se tato funkce liší v závislosti na zakoupeném modelu.
- Skutečný vzhled ovládacího panelu se může v závislosti na typu lišit.
- Ovládací panel se automaticky vypne, aby šetřil spotřebu energie.
- Pokud se dotknete ovládacího panelu prstem nebo pokožkou při jeho čištění, může se spustit funkce příslušného tlačítka.

Nastavení teploty

Nastavení teploty chladničky a mrazničky.

- Teplotu upravte stisknutím tlačítka **Fridge** nebo **Freezer**.
- Teplotu lze nastavit.
 - Chladnička: od 1 °C do 7 °C
 - Mraznička : od -14 °C do -24 °C
- Aktuální vnitřní teplota se liší podle stavu potravin, protože uvedená nastavená teplota představuje cílovou teplotu, nikoliv aktuální teplotu uvnitř zařízení.

POZNÁMKA

- Výchozí nastavení teploty se může lišit v závislosti na zařízení.
- Po připojení zařízení do elektřiny počkejte s ukládáním potravin do zařízení, dokud neuplynou 2 nebo 3 hodiny.
- Pro výrobu ledu v běžném klimatu by měla být teplota mrazničky nastavena na -19 °C nebo nižší.

Nastavení funkce expresní mrazení (Express Freeze)

Tato funkce napomáhá rychle vyrobit velké množství ledu nebo rychle zmrazit potraviny.

- Po stisknutí tlačítka **Express Freeze** se na ovládacím panelu rozsvítí ikona **Express Freeze**.
- Funkci lze aktivovat nebo deaktivovat dalším stisknutím tlačítka.
- K přerušení funkce expresní mrazení dojde automaticky po uplynutí stanovené doby.

Aktivace a deaktivace zámku

Tímto ovládacím prvkem zablokujete tlačítka na ovládacím panelu.

- Stiskněte a podržte tlačítko **Lock** po dobu 3 sekund. Když je nastavena funkce Lock (Dětský zámek), všechna tlačítka jsou zablokována.
- Po stisknutí tlačítka **Lock** po dobu 3 sekund se na ovládacím panelu rozsvítí symbol **Lock/Unlock**. Funkci lze aktivovat nebo deaktivovat dalším stisknutím tlačítka.
- Pokud stisknete jiné tlačítko než zámek, když je zámek aktivní, nebude tlačítko funkční.
- Pokud stisknete jiné tlačítko než zámek, když je zámek aktivní, symbol **Lock/Unlock** na ovládacím panelu třikrát zabliká.
- Pokud chcete změnit nastavení, nejprve stiskněte tlačítko **Lock** po dobu 3 sekund a funkce se deaktivuje.

Používání nádrže dávkovače vody (pouze u modelů bez připojení na vodu)

Nádrž na vodu obsahuje vodu, která se má dávkovat nebo používat k výrobě ledu v automatickém výrobníku ledu. Nenaplňujte nádrž žádnou jinou tekutinou než vodou. V opačném případě může dojít k poškození systému k dávkování vody.

- 1 Vyjměte nádrž dávkovače vody tak, že ji chytíte za madlo a vytáhnete ji ven.

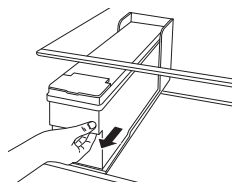

- 2** Otevřete krytku nebo víčko nádrže dávkovače vody.

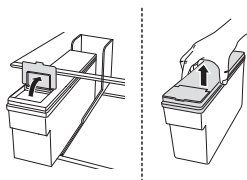

- 3** Naplňte filtrovanou balenou nebo filtrovanou čistou vodou až po referenční rysku na vnitřní straně nádrže dávkovače vody. (Celkový objem: 4 l)

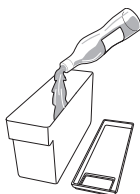

- 4** Po naplnění vodou zavřete krytku nebo víčko nádrže dávkovače vody.

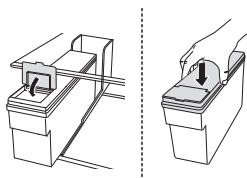

- 5** Opětovně zasuněte nádrž dávkovače vody na polici v chladničce.

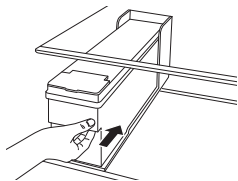

⚠ VAROVÁNÍ

- Děti by se neměly pohybovat v blízkosti dávkovací nádrže.
- Do nádržky na vodu nenalévejte jiné nápoje než vodu, do nádržky nenalévejte ani horkou vodu.

⚠ UPOZORNĚNÍ

- Při vyjímání ani při vkládání nádrže dávkovače vody nepoužívejte nadměrnou sílu ani tlak. V opačném případě může dojít k poškození zařízení nebo ke zranění.

POZNÁMKA

- Před použitím nádrže dávkovače vody po instalaci zařízení nádrž před naplněním vodou vypláchněte.
- Zkontrolujte, zda je nádrž dávkovače vody vložena do zařízení správně. Pokud není správně vložena, může z nádrže unikat voda do zařízení.
- Pokud je v nádrži dávkovače vody nedostatečné množství vody, může to ovlivnit velikost a množství kostek ledu a vést až k tomu, že se nevyrobí žádný led.
- Pokud v nádrži dávkovače vody není žádná voda, nelze používat funkci studené vody a dávkování ledu dávkovače. Zkontrolujte, zda je v nádrži dávkovače vody voda, a pokud ne, naplňte ji vodou.
- Po dávkování vody nebo ledu z dávkovače počkejte s vyjmutím nádrže na vodu nejméně 15 sekund.
- Zvuky z nádrže na vodu jsou při přivádění vody do dávkovače a automatického výrobníku ledu normální. Nejedná se o známku selhání.

Používání dávkovače vody a ledu

Je možné dávkovat kostky ledu, vodu a drcený led stisknutím příslušného tlačítka požadovaného režimu.

- Po stisknutí tlačítka Kostky, Voda nebo Drcený ovládacím panelu se kontrolka na ovládacím panelu rozsvítí a požadovaný režim bude nastaven. Pokud v tomto okamžiku stisknete páku dávkovače, bude dávkována zvolená funkce (kostky ledu, voda a drcený led).
- Funkci lze aktivovat nebo deaktivovat dalším stisknutím tlačítka na ovládacím panelu.

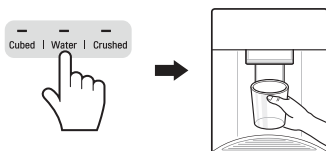

⚠ UPOZORNĚNÍ

- Udržujte děti mimo dosah dávkovače, abyste jim zabránili si s ním hrát nebo poškodit ovládání.
- Několik prvních dávek ledu (asi 20 kostek a 7 šálků vody) vyhodte. Je to nezbytné i poté, co zařízení nebylo delší dobu používáno.
- Vyčistěte systém dávkování vody, pokud nebyl použit po dobu 48 hodin. Pokud není voda čerpána po dobu 5 dnů, propláchněte vodovodní systém připojený k přívodu vody.
- Chcete-li systém pro dávkování vody vyčistit, propláchněte dávkovač vodou po dobu asi 5 minut a odhodte prvních pár kusů ledu.

POZNÁMKA

- Pokud při dávkování vody otevřete dveře mrazničky, přívod vody se zastaví a ovládací panel se obnoví na úvodní obrazovku.
- Pokud při dávkování vody, kostek ledu nebo drceného ledu otevřete dveře chladničky, dávkování se pozastaví. Jakmile dveře zavřete, bude pokračovat dávkování vybrané položky předtím aktivovaného režimu.
- Pokud má okraj šálku malý průměr, může voda stříkat ze sklenice nebo ji zcela minout.
- Při dávkování vody, kostek ledu nebo drceného ledu používejte šálek s okrajem o průměru více než 68 mm.
- Pokud výrobek ledu vytváří menší kostky ledu nebo jsou kostky slepené k sobě, je množství vody přiváděné do výrobku ledu malé z důvodu nedostatečného množství vody v nádrži na vodu. Pokud se led nepoužívá často, může se lepit k sobě.

Automatický výrobek ledu

Automatický výrobek ledu vytváří led automaticky po 6 kostkách, což za příznivých podmínek znamená 50–60 kusů za 24 hodin. Toto množství se může lišit v závislosti na prostředí (teplota prostředí okolo zařízení, frekvence otevírání dveří, množství potravin uložených v zařízení atd.).

- Pokud se koš na led zcela naplní ledem, výroba ledu se zastaví.
- Zvuk dopadání ledu do koše na led je normální.
- Výrobek ledu začne normálně vyrábět led po uplynutí přibližně 48 hodin od první instalace zařízení.
- Pokud je automatický výrobek ledu v provozu, nedotýkejte se jej přímo rukama.
- Pokud jsou kostky ledu uchovány v koši na led po delší dobu, mohou se lepit k sobě a nesnadno se oddělovat. V takovém případě koš na led před použitím vyčistěte.

Zapínání a vypínání automatického výrobku ledu

- 1 Přidržte a sejměte kryt automatického výrobku ledu zvednutím směrem nahoru.

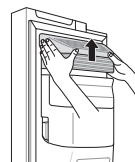

- 2 Pokud se automatický výrobek ledu nepoužívá, můžete po přepnutí výrobku ledu do polohy vypnuto používat koš na led jako koš do mrazničky.

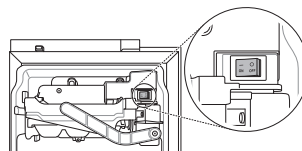

Vyjmutí koše na led (*)

Držte koš na led oběma rukama a vytáhněte jej ven zvednutím směrem nahoru.

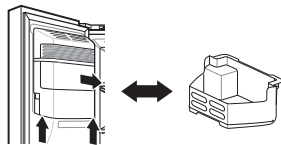

- Pokud se automatický výrobek ledu nepoužívá, můžete používat koš na led jako koš do mrazničky.
- Pokud je koš na led zcela naplněn ledem, může být těžký. Vyjměte ho oběma rukama.

VAROVÁNÍ

- Nedotýkejte se mechanických částí automatického výrobku ledu rukou ani nástrojem. V opačném případě může dojít k poškození zařízení nebo ke zranění.
- Měli byste dávat pozor, protože pokud je vypínač automatického výrobku ledu přepnut do polohy zapnuto, je automatický výrobek ledu v provozu neustále i po otevření dveří mrazničky.
- Automatický výrobek ledu nerozebírejte, neopravujte ani na něm neprovádějte úpravy. Tyto úkoly by měl provádět pouze servisní technik.

UPOZORNĚNÍ

- Několik prvních dávek ledu (asi 20 kostek a 7 šálků vody) vyhodte. Je to nezbytné i poté, co zařízení nebylo delší dobu používáno.
- První dávkovaný led a voda mohou obsahovat částice nebo zápach z přívodní hadice na vodu nebo z nádrže na vodu.
- Držte děti mimo dosah dávkovače. Děti by si s ním mohly hrát nebo poškodit ovládání.

- Průchod ledu se může zablokovat námrazou, pokud používáte pouze drcený led. Odstraňte nahromaděnou námrazu vyjmutím koše na led a vyčištěním průchodu pryžovou stěrkou. Pravidelné dávkování kostek ledu může také pomoci předcházet vytváření námrazy.
- Pokud je dávkován zabarvený led, zkontrolujte možnou příčinu v nádrži na vodu a v přívodu vody. Pokud problém přetrvává, obraťte se na informační středisko pro zákazníky společnosti LG Electronics. Nepoužívejte led ani vodu, dokud není problém napraven.
- K odběru ledu nikdy nepoužívejte sklenice z tenkého křišťálu ani keramiku. Takové nádoby se mohou odštípnout nebo rozbít a způsobit tak vniknutí střepů do ledu.
- Dávkujte led do sklenice před jejím naplněním vodou nebo jinými nápoji. Pokud je led dávkován do sklenice již obsahující tekutinu, může dojít k jejímu vystříknutí.
- Nedotýkejte se výpusti na led automatického výrobku ledu rukou ani nástrojem. V opačném případě může dojít k poškození zařízení nebo ke zranění.
- Po opětovném vložení koše na led zkontrolujte, zda je umístěn správně. Pokud je nakloněný nebo nevyrovnaný, může dojít k přerušení výroby ledu z důvodu narušení senzoru.
- Nikdy nepoužívejte nadměrně úzkou nebo hlubokou sklenici. Led se může v průchodu ledu zaseknout a ovlivnit tak výkon zařízení.
- Sklenici udržujte ve vhodné vzdálenosti od výpusti na led. Sklenice přidržovaná příliš blízko k výpusti může bránit dávkování ledu.
- Led z koše na led v mrazničce vyjměte, pokud jedete pryč na dovolenou nebo pokud dojde k dlouhému výpadku proudu. Voda z tajícího ledu může z dávkovače kapat na podlahu.

POZNÁMKA

- (*) znamená, že se tato funkce liší v závislosti na zakoupeném modelu.

Funkce InstaView (*)

Funkce InstaView ve dveřích ve dveřích vás upozorní, že vám docházejí často používané položky, jako jsou nápoje a občerstvení, bez otevření dveří chladničky.

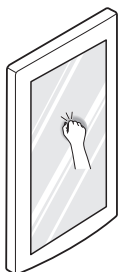

- 1 Dvojitým poklepáním na sklo zapnete a vypnete LED osvětlení uvnitř dveří ve dveřích.
- 2 LED osvětlení se automaticky vypne po deseti sekundách.

- Funkce InstaView dveří ve dveřích je vypnuta, když jsou otevřeny pravé dveře chladničky a levé dveře mrazničky, po dvě sekundy po zavření dveří a během použití dávkovače ledu.
- Klepněte poblíž středu skla. Klepnutí poblíž okrajů skla nemusí správně aktivovat funkci InstaView dveří ve dveřích.
- Klepejte dostatečně nahlas, aby byl zvuk klepání slyšitelný.
- K aktivaci funkce InstaView dveří ve dveřích může dojít tehdy, nastane-li v blízkosti chladničky hlasitý zvuk.

Systém Dveře ve dveřích (*)

Páčku ve spodní části dvířek vytahujte nahoru, dokud se dvířka ve dveřích neotevrou.

Za dveřmi Door in Door a v okolních koších je spousta úložného prostoru, což vám umožňuje skladovat potraviny organizovaně.

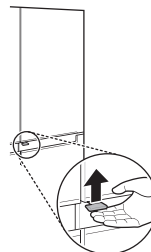

Vyjmutí přihrádky dvířek ve dveřích

Přidržete přihrádku dvířek Door in Door zevnitř oběma rukama a vyjměte ji zvednutím směrem nahoru.

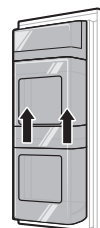

Opětovné nasazení přihrádky dvířek Door in Door

Montáž proveďte opačným postupem než demontáž.

Vyjmutí košů z dvířek Door in Door.

Nadzvedněte upevněný koš ve směru (1) a vyjměte jej vytažením ven ve směru (2).

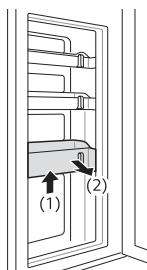

Opětovné nasazení košů do dvířek Door in Door.

Montáž proveďte opačným postupem než demontáž.

POZNÁMKA

- (*) znamená, že se tato funkce liší v závislosti na zakoupeném modelu.

Zásuvka na čerstvou zeleninu (*)

Vlhkost v zásuvce na čerstvou zeleninu lze ovládat posouváním tlačítka v obou směrech.

Pokud je posunuto doleva, bude otevřen průduch a umožní proudění vzduchu zásuvkou.

Výsledkem bude snížená vlhkost. A pokud je posunuto doprava, bude průduch uzavřen.

Zachová tak veškerou vlhkost, která se aktuálně nachází v zásuvce na čerstvou zeleninu.

Uzavřený stav je doporučován pro skladování zeleniny a otevřený k ukládání ovoce.

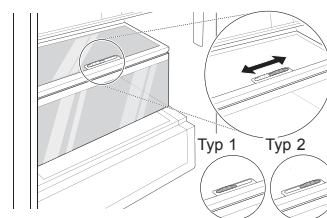

POZNÁMKA

- (*) znamená, že se tato funkce liší v závislosti na zakoupeném modelu.

Použití dalších funkcí

Alarm otevřených dveří

Pokud jsou dveře (chladničky, mrazničky, Door in Door) ponechány otevřené déle než 1 minutu nebo nejsou zcela zavřené, ve třicetisekundových intervalech se třikrát ozve varovná signalizace.

- Pokud je varovná signalizace aktivní i po zavření dveří, obraťte se na informační středisko pro zákazníky společnosti LG Electronics.

Rozpoznání poruchy

Zařízení umožňuje během provozu automaticky rozpoznávat závady.

- Pokud je rozpoznána závada, je zařízení vyřazeno z provozu a i po stisknutí libovolného tlačítka je trvale zobrazen chybový kód.
- Pokud nastane tato situace, nevypínejte napájení a ihned se obraťte na informační středisko pro zákazníky společnosti LG Electronics. Pokud vypnete napájení, může být pro mechanika informačního střediska pro zákazníky společnosti LG Electronics obtížné vyhledat závadu.

Aplikace LG ThinQ

Tato funkce je k dispozici pouze u modelů s Wi-Fi.

Aplikace **LG ThinQ** vám umožňuje komunikovat se spotřebičem pomocí smartphonu.

Funkce aplikace LG ThinQ

Se spotřebičem komunikujte pomocí smartphonu a použití příslušných chytrých funkcí.

Smart Diagnosis

- Pokud se při používání spotřebiče setkáte s problémem, funkce inteligentní diagnostiky vám pomůže diagnostikovat problém.

Nastavení

- Umožňuje nastavit různé možnosti na spotřebiči a v aplikaci.

POZNÁMKA

- Pokud změníte svůj bezdrátový router, poskytovatele internetových služeb nebo heslo, smažte registrovaný spotřebič z aplikace **LG ThinQ** a zaregistrujte jej znovu.
- Aplikace podléhá změnám za účelem zlepšení jejích funkcí bez předchozího upozornění pro uživatele.
- Funkce se mohou lišit v závislosti na modelu.

Před použitím aplikace LG ThinQ

- 1 Zkontrolujte vzdálenost mezi zařízením a WiFi routerem (WiFi síť).
 - Pokud jsou přístroj a bezdrátový router od sebe příliš daleko, síla signálu slábne. Registrace může trvat dlouho nebo může selhat instalace.

- 2 Vypněte **Mobilní data** na vašem chytrém telefonu.

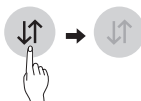

- 3 Připojte smartphone k bezdrátovému routeru.



POZNÁMKA

- Chcete-li ověřit připojení Wi-Fi, zkontrolujte, zda ikona **Wi-Fi**  na ovládacím panelu svítí.
- Zařízení podporuje pouze WiFi síť o frekvenci 2,4 GHz. Pokud si chcete ověřit frekvenci své sítě, kontaktujte poskytovatele internetových služeb nebo nahlédněte do návodu k vašemu WiFi routeru.
- Aplikace **LG ThinQ** není odpovědná za žádné potíže se síťovým připojením ani za případné poruchy, závady nebo chyby způsobené síťovým připojením.
- Pokud má přístroj potíže s připojením k síti Wi-Fi, může být příliš daleko od routeru. Sílu signálu Wi-Fi zlepšíte zakoupením Wi-Fi extenderu (prodlužovače dosahu).
- Připojení Wi-Fi nemusí fungovat nebo může být přerušeno z důvodu prostředí domácí sítě.
- Síťové připojení nemusí fungovat správně v závislosti na poskytovateli internetových služeb.
- Okolní bezdrátové prostředí může zpomalit službu bezdrátové sítě.
- Přístroj nemusí být zaregistrován v důsledku problémů s přenosem bezdrátového signálu. Odpojte přístroj ze sítě, počkejte asi minutu a zkuste to znovu.
- Pokud je na vašem bezdrátovém routeru povolena firewall brána, zakažte ji nebo přidejte výjimku.
- Název bezdrátové sítě (SSID) musí být kombinace anglických písmen a čísel (nepoužívejte speciální znaky).
- Uživatelské rozhraní (UI) smartphonu se může lišit v závislosti na operačním systému (OS) a výrobci.
- Je-li bezpečnostní protokol routeru nastaven na hodnotu **WEP**, nemusí se vám podařit nastavit síť. Změňte ho na jiné bezpečnostní protokoly (doporučujeme **WPA2**) a znovu výrobek zaregistrujte.

Instalace aplikace LG ThinQ

Na chytrém telefonu přejděte do obchodu Google Play Store & Apple App Store a vyhledejte aplikaci **LG ThinQ**. Podle pokynů si aplikaci stáhněte a nainstalujte.

Připojování k Wi-Fi

Když je tlačítko **Wi-Fi** použito s aplikací **LG ThinQ**, umožňuje spotřebiči připojení k domácí síti Wi-Fi. Ikona  zobrazuje stav síťového připojení spotřebiče. Když je spotřebič připojen k síti Wi-Fi, ikona svítí.

Úvodní registrace spotřebiče

Spusťte aplikaci **LG ThinQ** a podle jejích pokynů zaregistrujte spotřebič.

Opakovaná registrace spotřebiče nebo registrace jiného uživatele

Stiskněte a po dobu 3 sekund podržte tlačítko **Wi-Fi** pro jeho dočasné vypnutí. Spusťte aplikaci **LG ThinQ** a podle jejích pokynů zaregistrujte spotřebič.

POZNÁMKA

- Pokud chcete vypnout funkci Wi-Fi, stiskněte a po dobu 3 sekund podržte tlačítko **Wi-Fi**. Ikona  se vypne.

Technické parametry modulu pro bezdrátovou síť LAN

Model	LCW-004
Frekvenční rozsah	2412 až 2472 MHz
Výstupní výkon (max.)	IEEE 802.11b:17.82 dBm IEEE 802.11g:17.72 dBm IEEE 802.11n:16.61 dBm

Verze softwaru bezdrátové funkce: V 1.0

S ohledem na uživatele by se toto zařízení mělo instalovat a provozovat tak, aby byla minimální vzdálenost mezi zařízeními a tělem alespoň 20 cm.

Prohlášení o shodě



Společnost LG Electronics tímto prohlašuje, že je rádiové vybavení typu chladnička ve shodě se směrnicí 2014/53/EU. Plný text prohlášení o shodě EU je k dispozici na následující internetové adrese:

<http://www.lg.com/global/support/cedoc/cedoc#>

LG Electronics European Shared Service Centre B. V.

Krijgsman 1

1186 DM Amstelveen

Nizozemsko

Informační upozornění k softwaru s otevřeným zdrojovým kódem

Chcete-li získat zdrojový kód na základě licence GPL, LGPL, MPL a dalších licencí k softwaru s otevřeným zdrojovým kódem, který tento výrobek obsahuje, navštivte webový server <http://opensource.lge.com>.

Kromě zdrojového kódu si lze stáhnout všechny zmiňované licenční podmínky, vyloučení záruky a upozornění na autorská práva.

Společnost LG Electronics vám také poskytne otevřený zdrojový kód na disku CD-ROM za poplatek pokrývající náklady na distribuci (např. cenu média, poplatky za dopravu a manipulaci), a to na základě žádosti zaslané e-mailem na adresu opensource@lge.com. Tato nabídka platí po dobu tří let od posledního odeslání produktu. Tato nabídka platí pro každého, kdo obdrží tuto informaci.

Smart Diagnosis

Tato funkce je k dispozici pouze u modelů s logem  nebo .

Pomocí této funkce můžete diagnostikovat a vyřešit problémy se svým spotřebičem.

POZNÁMKA

- Z důvodů, které nelze přičíst nedbalosti společnosti LGE, služba nemusí fungovat příčinou vnějších faktorů, jako je například, ale nikoliv výhradně, nedostupnost Wi-Fi, odpojení Wi-Fi, zásady místního obchodu s aplikacemi nebo nedostupnost aplikace.
- Funkce může být změněna bez předchozího upozornění a může mít jinou podobu v závislosti na tom, kde se nacházíte.

Použití LG ThinQ k diagnostice problémů

Pokud se u spotřebiče vybaveného Wi-Fi vyskytne problém, mohou se pomocí aplikace **LG ThinQ** přenést údaje potřebné k řešení problému do smartphonu.

- Spusťte aplikaci **LG ThinQ** a v nabídce vyberte funkci **Smart Diagnosis**. Postupujte podle pokynů v aplikaci **LG ThinQ**.

Použití zvukové diagnostiky k diagnostice problémů

Chcete-li použít zvukovou diagnostiku, postupujte podle pokynů uvedených níže.

- Spusťte aplikaci **LG ThinQ** a v nabídce vyberte funkci **Smart Diagnosis**. Postupujte podle pokynů pro zvukovou diagnostiku uvedených v aplikaci **LG ThinQ**.

- 1 Stisknutím tlačítka **Lock** aktivujete funkci zámku.
 - Pokud je displej uzamčený déle než 5 minut, musíte zámek deaktivovat a poté znovu aktivovat.

* Lock



- 2 Otevřete dveře chladničky a poté přidržte telefon u pravého horního otvoru reproduktoru.

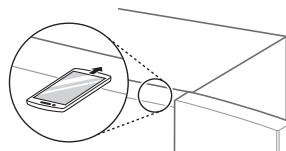

- 3 Stiskněte a držte tlačítko **Freezer** po dobu 3 sekund nebo déle, zatímco stále držíte telefon u reproduktoru.
- 4 Po dokončení přenosu údajů se v aplikaci zobrazí diagnóza.

POZNÁMKA

- Nejlepších výsledků dosáhnete, pokud během přenosu tónů nebudete s telefonem hýbat.

Pokyny pro čištění

- Při demontáži police nebo zásuvky z přístroje vyjměte z police nebo zásuvky všechny uložené potraviny, aby nedošlo ke zranění osob nebo poškození zařízení.
 - Jinak by v důsledku hmotnosti uskladněných potravin mohlo dojít ke zranění.
- Při čištění vnějších přívodů vzduchu zařízení vysavačem byste měli vypojit napájecí kabel ze zásuvky, abyste předešli jakémukoli statickému výboji, který by mohl poškodit elektroniku nebo způsobit úraz elektrickým proudem.
- Vyjměte police a zásuvky a omyjte je vodou. Poté je před opětovným vložením do přístroje dostatečně osušte.
- Pravidelně otírejte těsnění dveří měkkým vlhkým hadříkem.
- Šmouhy a skvrny na přihrádkách ve dveřích je třeba očistit, neboť by mohly negativně ovlivnit možnosti skladování a případně způsobit i poškození.
- Po očištění zkontrolujte, zda není napájecí kabel poškozený, zahřátý nebo nesprávně zapojený.
- Přívody vzduchu na vnější straně zařízení udržujte v čistotě.
 - Zanesené přívody vzduchu mohou mít za následek vznik požáru nebo poškození zařízení.
- Při čištění vnitřní ani vnější část přístroje neotírejte hrubým kartáčem, zubní pastou nebo hořlavými materiály. Nepoužívejte čisticí prostředky obsahující hořlavé látky.
 - Může dojít ke změně zbarvení nebo k poškození přístroje.
 - Hořlavé látky: alkohol (ethanol, methanol, izopropylalkohol izobutylen alkohol atd.), ředidla, bělidlo, benzen, hořlavé kapaliny, abraziva atd.

- Na vnější povrchy zařízení použijte čistou houbu nebo měkký hadřík a jemný čisticí prostředek v teplé vodě. Nepoužívejte abrazivní ani hrubá čisticidla. Pečlivě osušte měkkým hadříkem.
- Nikdy nemyjte police ani nádoby v myčce nádobí.
 - V důsledku horka by mohlo dojít k deformaci součástí.
- Pravidelně čistěte povrchy, které mohou přijít do styku s potravinami a přístupnými odvodňovacími systémy.
- Pokud je přístroj vybaven žárovkou LED, nedemontujte kryt žárovky ani žárovku LED a nepokoušejte se o její opravu nebo údržbu. Obraťte se prosím na informační centrum zákazníků LG Electronics.

Čištění krytu kondenzátoru

Pro čištění krytu kondenzátoru a větracích otvorů použijte vysavač s kartáčem. Neodstraňujte panel, který kryje oblast cívky kondenzátoru.

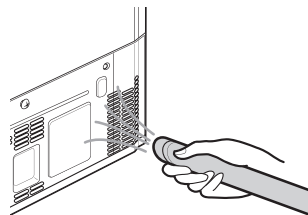

Výměna filtru funkce Pure N Fresh (*)

Abyste zachovali výkon filtru funkce Pure N Fresh, vyměňte filtr co nejdříve poté, co se objeví zpráva upozorňující na výměnu filtru.

- 1 Pokud na ovládacím panelu svítí ikona **Replace**, vyměňte filtr funkce Pure N Fresh.



- 2 Filtr funkce Pure N Fresh podržte a demontujte tak, že jím otočíte proti směru hodinových ručiček.

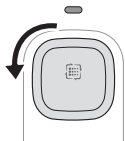

- 3 Vyměňte filtr uvnitř krytu filtru funkce Pure N Fresh a vyměňte jej za nový filtr.



- 4 Po výměně filtru vložte kryt filtru funkce Pure N Fresh tak, že jím otočíte po směru hodinových ručiček.



- 5 K obnovení funkce po výměně filtru na více než 3 sekundy podržte tlačítko **Pure N Fresh** na ovládacím panelu. Ikona **Replace** na ovládacím panelu zhasne.

- 6 Funkce bude po výměně filtru opět fungovat.

POZNÁMKA

- (*) znamená, že se tato funkce liší v závislosti na zakoupeném modelu.
- Nevkládejte prst nebo jiné cizí předměty do držáku filtru. Mohlo by dojít ke zranění osob nebo poruše.
- Pokud uplynula doba výměny, odstranění bakterií a zápachu může být obtížné.

- Mějte na paměti, že pokud filtr promyjete vodou, výkonost filtru se může také zhoršit.
- Je třeba dávat pozor, aby nebyl filtr vložen do krytu filtru opačně.
- Po výměně filtru při nastavování zařízení do režimu Zapnuto nebo Napájení zkontrolujte, zda svítí LED kontrolka v blízkosti filtru.
- Filtr lze zakoupit u informačního střediska pro zákazníky společnosti LG Electronics.

Čištění přihrádek ve dveřích

Demontáž přihrádky ve dveřích chladničky/mrazničky

Podržte oba okraje přihrádky a vyjměte ji zvednutím směrem nahoru.

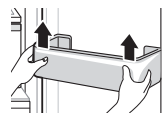

Zpětná montáž přihrádky ve dveřích chladničky/mrazničky

- 1 Podržte obě strany přihrádky a jemně zatlačte na jednu stranu, abyste dosáhli ustavení. Poté stejným způsobem ustavte druhou stranu.

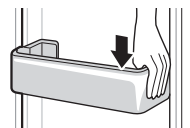

- 2 Po ustavení přihrádky ve dveřích do ní jemně klepněte a upevněte ji ve vodorovné poloze.

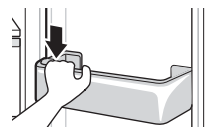

Čištění police

Vyjmutí police chladničky/ mrazničky

Polici vyjměte vytažením.

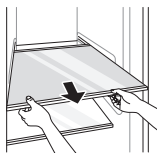

Zpětná montáž police chladničky/ mrazničky

Vyjměte polici vytažením, při kterém mírně nadzvednete zadní stranu police chladničky.

Čištění zásuvky na zeleninu

Vyjmutí zásuvky na zeleninu

- 1 Vyjměte obsah zásuvky. Sevřete madlo zásuvky na zeleninu a jemně ji vytáhněte zcela ven, dokud se nezastaví.

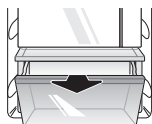

- 2 Nadzvedněte zásuvku na zeleninu směrem nahoru a vyjměte ji vytažením ven.

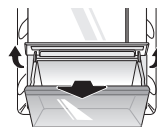

Zpětná montáž zásuvky na zeleninu

- 1 Pokud má zásuvka na zeleninu kryt, zvedněte jej.

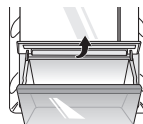

- 2 Vložte dno zásuvky na zeleninu do jeho původní polohy a jemně jej zatlačte zpět směrem dolů.

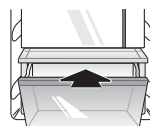

⚠ UPOZORNĚNÍ

- Mějte prosím na paměti, že hmotnost uložených potravin může při vyjímání zásuvky na zeleninu způsobit zranění.

Čištění dávkovače vody

Čištění žlábků dávkovače

Žlábek dávkovače se snadno zmačká rozsypaným ledem nebo rozlitou vodou. Vytřete celou oblast navlhčeným hadříkem.



Čištění výpusti na vodu a led

Často otírejte výpust na vodu nebo led čistým hadříkem, protože se může snadno znečistit. Mějte prosím na paměti, že vlákna z hadříku se mohou nalepit na výpust.

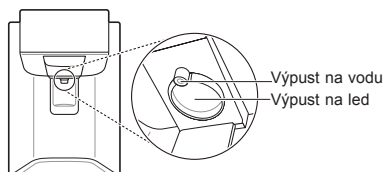

Výměna vodního filtru (pouze u modelů s připojením na vodu)

Jednorázový vodní filtr vyměňte, jakmile to indikuje symbol **Replacement Filter**, nebo minimálně jednou za 6 měsíců.

Abyste měli dostatečný čas na sehnání nového filtru, kontrolka se rozsvítí ještě předtím, než kapacita aktuálního filtru dojde. Včasná výměna filtru vám zajistí čerstvou a čistou vodu ze zařízení.

- 1 Vypojte zařízení ze zásuvky.
- 2 Vypněte přívod vody do zařízení.
- 3 Vyjměte jednorázový vodní filtr.
- 4 Nainstalujte náhradní vodní filtr podle pokynů v oddílu „Připojení k vodnímu filtru“.
- 5 Zapněte přívod vody a zapněte zařízení.
- 6 Stiskněte a přidržte tlačítko **Water Filter** po dobu 3 sekund. Tím resetujete symbol výměny filtru. Aktivuje se nový vodní filtr.

Příznaky	Důvod a řešení
Přístroj nechladí ani nemrazí.	Došlo k přerušení dodávky elektrické energie? <ul style="list-style-type: none"> • Zkontrolujte napájení jiných zařízení.
	Je elektrická zástrčka vytažena ze zásuvky? <ul style="list-style-type: none"> • Zastrčte elektrickou zástrčku správně do zásuvky.
Chladicí a mrazicí výkon je nízký.	Není teplota chladničky nebo mrazničky nastavena na hodnotu „vysoká“? <ul style="list-style-type: none"> • Nastavte teplotu chladničky nebo mrazničky na hodnotu „střední“.
	Je zařízení umístěno na přímém slunečním světle nebo v blízkosti zdroje tepla, jako je např. trouba nebo topné těleso? <ul style="list-style-type: none"> • Zkontrolujte místo instalace a umístěte zařízení dále od zdrojů tepla.
	Nevložili jste do mrazničky horké potraviny bez předchozího vychladnutí? <ul style="list-style-type: none"> • Před vložením do chladničky nebo mrazničky nechejte horké potraviny nejprve vychladnout.
	Neuskladnili jste příliš mnoho potravin? <ul style="list-style-type: none"> • Zajistěte dostatečný prostor mezi uskladněnými potravinami.
	Jsou dveře zařízení zcela zavřené? <ul style="list-style-type: none"> • Zcela zavřete dveře a ujistěte se, zda uskladněné potraviny nepřekážejí ve dveřích.
	Je kolem zařízení dostatek volného místa? <ul style="list-style-type: none"> • Upravte polohu, abyste zajistili dostatek místa kolem zařízení.
Zařízení vydává nepříjemný zápach.	Není teplota chladničky nebo mrazničky nastavena na hodnotu „teplá“? <ul style="list-style-type: none"> • Nastavte teplotu chladničky nebo mrazničky na hodnotu „střední“.
	Neuskladnili jste potraviny se silným aromatem? <ul style="list-style-type: none"> • Potraviny se silným aromatem uchovávejte v nádobách s víkem.
Zařízení vydává nepříjemný zápach.	Nemůže být v zásuvce zkažené ovoce nebo zelenina? <ul style="list-style-type: none"> • Vyhod'te shnilou zeleninu a vyčistěte zásuvku na zeleninu. Neskladujte zeleninu v zásuvce na zeleninu příliš dlouho.
Vnitřní žárovka v zařízení se nezapíná.	Vypíná se vnitřní žárovka uvnitř zařízení? <ul style="list-style-type: none"> • Zákazníci nemají možnost výměny vnitřního svítidla spotřebiče, protože toto není určené k opravě. Pokud vnitřní svítidlo nesvítil, obraťte se na informační středisko pro zákazníky společnosti LG Electronics.

Příznaky	Důvod a řešení
Dveře zařízení nejsou důkladně zavřené.	Naklání se zařízení směrem dopředu? <ul style="list-style-type: none"> • Seřídte přední nožky a lehce zvedněte přední stranu.
	Byly police správně namontovány? <ul style="list-style-type: none"> • V případě potřeby znovu namontujte police.
	Nezavřeli jste dveře nadměrnou silou? <ul style="list-style-type: none"> • Pokud zavřete dveře příliš velkou silou nebo příliš rychle, mohou zůstat nedovřené. Ujistěte se, že dveřmi neboucháte. Zavírejte je bez použití síly.
Dveře zařízení jdou ztěžka otevřít.	Neotevřeli jste dveře ihned po jejich zavření? <ul style="list-style-type: none"> • Pokud se pokusíte otevřít dveře zařízení během 1 minuty po jejich zavření, může docházet k problémům z důvodu podtlaku uvnitř zařízení. Zkuste dveře zařízení znovu otevřít po několika minutách, až se vnitřní tlak ustálí.
Uvnitř zařízení nebo ve spodní části krytu zásuvky na zeleninu se nachází kondenzace.	Nevložili jste do mrazničky horké potraviny bez předchozího vychladnutí? <ul style="list-style-type: none"> • Před vložením do chladničky nebo mrazničky nechejte horké potraviny nejprve vychladnout.
	Nenechali jste dveře zařízení otevřené? <ul style="list-style-type: none"> • I když kondenzace vlhkosti zmizí brzy po zavření dveří zařízení, můžete ji otřít suchým hadříkem.
	Neotevíráte a nezavíráte dveře zařízení příliš často? <ul style="list-style-type: none"> • Ke kondenzaci může docházet z důvodu rozdílné vnitřní a vnější teploty. Otřete vlhkost suchým hadříkem.
	Vkládali jste dovnitř teplé nebo vlhké jídlo, aniž byste jej uzavřeli v nádobě? <ul style="list-style-type: none"> • Uchovávejte potraviny v uzavřených nádobách nebo nádobách s víkem.
V mrazničce se vytvořila námraza.	Dveře nemusely být řádně zavřeny? <ul style="list-style-type: none"> • Zkontrolujte, zda potraviny uvnitř zařízení nebrání dovoření dveří a ujistěte se, že jsou dveře důkladně zavřené.
	Nevložili jste do mrazničky horké potraviny bez předchozího vychladnutí? <ul style="list-style-type: none"> • Před vložením do chladničky nebo mrazničky nechejte horké potraviny nejprve vychladnout.

Příznaky	Důvod a řešení
V mrazničce se vytvořila námraza.	Není přívod nebo odvod vzduchu mrazničky blokován? <ul style="list-style-type: none"> Ujistěte se, že není blokován přívod ani odvod vzduchu, aby bylo možné zajistit cirkulaci vzduchu uvnitř zařízení.
	Je mraznička příliš plná? <ul style="list-style-type: none"> Zajistěte dostatečný prostor mezi uskladněnými předměty.
Na vnitřní nebo vnější straně zařízení se vytvořila námraza nebo kondenzace.	Neotevíráte a nezavíráte často dveře zařízení nebo nejsou dveře zařízení nesprávně uzavřené? <ul style="list-style-type: none"> K tvorbě námrazy nebo kondenzace může docházet, pokud dochází k pronikání vzduchu zvenku do vnitřního prostoru zařízení.
	Je zařízení umístěno ve vlhkém prostředí? <ul style="list-style-type: none"> Na vnější straně zařízení se může objevit kondenzovaná vlhkost, pokud je místo instalace příliš vlhké nebo pokud je venku vlhké počasí, například při dešti. Jakoukoliv vlhkost otřete suchým hadříkem.
Zařízení je hlučné a vydává zvláštní zvuky.	Není zařízení umístěno na nepevné nebo nevyrovnané podlaze? <ul style="list-style-type: none"> Spotřebič usadte na pevné a rovné podlaze.
	Dotýká se zadní strana zařízení stěny? <ul style="list-style-type: none"> Upravte polohu, abyste umožnili dostatek místa kolem zařízení.
	Nejsou za zařízením zapadlé předměty? <ul style="list-style-type: none"> Odstraňte zapadlé předměty zpoza zařízení.
	Není na zařízení umístěn předmět? <ul style="list-style-type: none"> Odstraňte předmět z horní části zařízení.
Boční nebo přední strana zařízení se zahřívá.	K těmto částem zařízení jsou připevněny trubice zabraňující kondenzaci. Snižují tvorbu kondenzace okolo oblasti dveří. <ul style="list-style-type: none"> Potrubí pro odvod tepla, které napomáhá předcházet kondenzaci, je umístěno v přední a boční části zařízení. Těsně po instalaci zařízení nebo v letním období se vám může zdát zvláště horké. Rádi bychom vás ujistili, že se nejedná o závadu a jde o zcela normální jev.
Uvnitř nebo vně zařízení je voda.	Není v okolí zařízení patrný únik vody? <ul style="list-style-type: none"> Zkontrolujte, zda nedošlo k úniku vody např. z dřezu nebo jiného místa.
	Je ve spodní části zařízení voda? <ul style="list-style-type: none"> Zkontrolujte, zda voda nepochází z rozmražených potravin nebo prasklé či spadlé nádoby.

Příznaky	Důvod a řešení
Automatický výrobek ledu nevyrábí led nebo vyrábí malé množství ledu.	Instalovali jste zařízení nedávno? <ul style="list-style-type: none"> • Výrobek ledu začne normálně vyrábět led po uplynutí přibližně 48 hodin od instalace zařízení.
	Připojili jste k zařízení potrubí pro přívod vody a otevřeli jste přívodní ventil? <ul style="list-style-type: none"> • Připojte k zařízení potrubí pro přívod vody a zcela otevřete přívodní ventil.
	Je hadice pro přívod vody ohnutá? <ul style="list-style-type: none"> • Pokud je hadice pro přívod vody ohnutá, může být proudění vody narušeno.
	Dávkovali jste nedávno velké množství ledu? <ul style="list-style-type: none"> • Automatickému výrobníku ledu trvá přibližně 24 hodin vytvořit více ledu. Počkejte prosím.
	Nastavili jste přepínač výrobku ledu nebo tlačítko automatického výrobku ledu na ovládacím panelu do polohy ZAPNUTO? <ul style="list-style-type: none"> • Stiskněte polohu I na přepínači automatického výrobku ledu nebo nastavte tlačítko automatického výrobku ledu na ovládacím panelu do polohy ON. (Další podrobnosti o používání naleznete na webové stránce společnosti LG Electronics nebo použitím svého chytrého zařízení.)
	Je teplota mrazničky nastavena příliš vysoko? <ul style="list-style-type: none"> • Pokud je teplota nastavena jako příliš teplá, led se bude vyrábět pomalu nebo se nebude vyrábět vůbec. Nastavením teploty mrazničky na -18 °C dosáhnete normálního provozu automatického výrobku ledu.
	Otevíráte dveře zařízení často? <ul style="list-style-type: none"> • Pokud otevíráte dveře zařízení často, studený vzduch unikne a sníží tak rychlost výroby ledu. Dveře zařízení neotevírejte a nezavírejte často.
Nedochází k dávkování ledu.	Jsou dveře zařízení zcela zavřené? <ul style="list-style-type: none"> • Pokud nejsou dveře zařízení zcela zavřené, teplota v mrazničce se zvýší a zpomalí tak rychlost výroby ledu. Zcela zavřete dveře zařízení.
	Je led v koši na led? <ul style="list-style-type: none"> • Zkontrolujte, zda je led v koši na led. Je led nahromaděný v koši na led? <ul style="list-style-type: none"> • Vyměňte koš na led a zatřeste s ním. Po zatřesení s košem na led vyhodte zbývající nahromaděný led.

Příznaky	Důvod a řešení
Nedochází k dávkování ledu.	Nelze slyšet zvuk vypadávajícího ledu? <ul style="list-style-type: none"> • Na ovládacím panelu vyberte režim dávkování ledu: kostky ledu, případně drcený led.
	Není průchod ledu ucpaný? (Průchod ledu lze zkontrolovat vyjmutím koše na led.) <ul style="list-style-type: none"> • Pokud je průchod ledu ucpaný, nemusí dávkování ledu fungovat správně. Led a průchod ledu pravidelně kontrolujte.
Voda nevytéká.	Používáte nefiltrovanou vodu? <ul style="list-style-type: none"> • Nefiltrovaná voda může obsahovat velké množství různých těžkých kovů nebo cizorodých látek, takže se filtr může ucpat již v rané fázi bez ohledu na životnost filtru.
	Je možné, že nádrž dávkovače vody je prázdná? (Pouze u modelů bez připojení na vodu) <ul style="list-style-type: none"> • Naplňte nádrž dávkovače vody.
	Voda nevytéká, když je trubice na vodu naplněna vzduchem. (Pouze u modelů bez připojení na vodu) <ul style="list-style-type: none"> • Zásobník na vodu za rukojeť vytáhněte. Zásobník na vodu naplňte a vložte zpět do přihrádky v chladničce.
	Je přívodní ventil na vodu zavřený? (Pouze u modelů s připojením na vodu) <ul style="list-style-type: none"> • Otevřete přívodní ventil na vodu.
Voda má divnou chuť.	Liší se chuť vody v porovnání s předchozím filtrem? <ul style="list-style-type: none"> • Byla přefiltrována nebo studená voda nepoužívaná po delší dobu?
	Uplynula už dlouhá doba od poslední instalace a výměny filtru? <ul style="list-style-type: none"> • Pokud používáte prošlý filtr, může se výkonnost filtrování snížit. Doporučujeme filtry měnit podle jejich doby životnosti.
	Propláchni jste filtr náležitě v úvodní fázi po jeho instalaci? <ul style="list-style-type: none"> • Po první instalaci nebo výměně filtru je nutné z filtru odstranit vzduch a zbytky aktivního uhlí. Zařízení používejte až po dávkování a vylití přibližně 5 litrů přefiltrované vody z dávkovače stisknutím páčky na dávkování vody. Aktivní (uhlí je pro člověka neškodné.)
	Byla přefiltrována nebo studená voda nepoužívaná po delší dobu? <ul style="list-style-type: none"> • Chuť staré vody se může změnit z důvodu množení bakterií. Používejte zařízení až po dávkování a vylití přibližně 5 litrů (přibližně 3 minuty) z dávkovače vody.

Příznaky	Důvod a řešení
Zvuk cvakání	<p>Ovládání rozmrazování cvaká při spuštění a dokončování cyklu automatického rozmrazování. Ovládání termostatu (nebo u některých typů ovládání zařízení) může při spínání a vypínání také cvakat.</p> <ul style="list-style-type: none"> • Normální provoz
Chřestivé zvuky	<p>Zdrojem drncivého hluku může být průtok chladicího média zařízením, vodní potrubí v zadní části zařízení (pouze u modelů s připojením na vodu) nebo předměty uložené nahore na zařízení nebo v jeho okolí.</p> <ul style="list-style-type: none"> • Normální provoz
	<p>Zařízení nespočívá rovnoměrně na podlaze.</p> <ul style="list-style-type: none"> • Podlaha je nepevná nebo nerovná nebo je nutné nastavit vyrovnávací nožky. Viz část Vyrovnání dveří.
	<p>Zařízení s lineárním kompresorem bylo během provozu přemístěno.</p> <ul style="list-style-type: none"> • Normální provoz. Pokud kompresor nepřestane drncet po uplynutí 3 minut, vypněte napájení zařízení a poté jej opět zapněte.
Syčivé zvuky	<p>Motor ventilátoru výparníku zajišťuje cirkulaci vzduchu v oddílech chladničky a mrazničky.</p> <ul style="list-style-type: none"> • Normální provoz
	<p>Vzduch je tlačěn ventilátorem do kondenzátoru.</p> <ul style="list-style-type: none"> • Normální provoz
Bublavé zvuky	<p>Průtok chladicího média chladicí soustavou.</p> <ul style="list-style-type: none"> • Normální provoz
Zvuky praskání	<p>Smršťování a rozpínání vnitřních stěn na základě změn teploty.</p> <ul style="list-style-type: none"> • Normální provoz
Vibrace	<p>Pokud se boční nebo zadní strana zařízení dotýká skříně nebo stěny, mohou běžné vibrace vytvářet slyšitelný hluk.</p> <ul style="list-style-type: none"> • Pro odstranění hluku se ujistěte, že boční a zadní strany netvoří žádný kontakt se stěnou nebo skříní.

Příznaky	Důvod a řešení
Váš domácí spotřebič a smartphone není připojen k síti Wi-Fi.	Nesprávné heslo k síti Wi-Fi, ke které se pokoušíte připojit. <ul style="list-style-type: none"> Najděte síť Wi-Fi připojenou k vašemu smartphonu a odeberte ji. Poté zaregistrujte své zařízení v aplikaci LG ThinQ.
	Mobilní data vašeho smartphonu jsou zapnuta. <ul style="list-style-type: none"> Vypněte ve svém smartphonu Mobilní data a zaregistrujte přístroj pomocí sítě Wi-Fi.
	Název bezdrátové sítě (SSID) je nesprávně nastaven. <ul style="list-style-type: none"> Název bezdrátové sítě (SSID) musí být kombinace anglických písmen a čísel (nepoužívejte speciální znaky).
	Frekvence routeru není 2,4 GHz. <ul style="list-style-type: none"> Je podporována pouze frekvence routeru 2,4 GHz. Nastavte bezdrátový router na 2,4 GHz a připojte přístroj k bezdrátovému routeru. Zkontrolujte frekvenci routeru, ověřte ji u svého poskytovatele internetových služeb nebo u výrobce routeru.
	Přístroj a bezdrátový router jsou od sebe příliš daleko. <ul style="list-style-type: none"> Pokud jsou přístroj a bezdrátový router od sebe příliš daleko, signál může být slabý a připojení nemusí být správně nastaveno. Přemístěte router tak, aby byl blíže k přístroji.

Poznámky